



Horloge d'extérieur PROFILINE

L'horloge analogique haut de gamme PROFILINE pour l'extérieur dispose d'un concept de boîtier modulaire esthétique au design moderne. Grâce à la multitude de variantes techniques et d'options, elle convient à presque tous les domaines d'application et d'utilisation.

Le boîtier des horloges PROFILINE se caractérise par une structure en profilés d'aluminium, hautement raffinée et résistante aux intempéries, construite selon des normes exigeantes, pour une mise en service et un entretien faciles.

L'horloge analogique d'extérieur PROFILINE est disponible dans les diamètres nominaux $\varnothing 50$ cm, $\varnothing 60$ cm et $\varnothing 80$ cm avec trois types de cadrans ainsi qu'avec ou sans trotteuse.

La ligne d'horloges PROFILINE prend en charge tous les types de synchronisation et d'alimentation courants. Elle peut donc également être intégrée facilement dans des systèmes existants.

Le boîtier solide et de grande qualité, associé à un mécanisme sophistiqué,

garantit un produit durable et facile à entretenir.

Qu'elle soit équipée d'un verre minéral ou d'un verre résistant aux chocs de balles pour une utilisation dans des endroits exposés (comme les terrains de sport), d'un bras mural, d'une suspen-

sion au plafond ou d'un montage sur barre, la PROFILINE répond aux exigences les plus élevées en extérieur.

Nous vous assistons de la planification au montage, en passant par l'entretien. Nos spécialistes se tiennent volontiers à votre disposition.

Caractéristiques techniques	ø50	ø60	ø80
Variante de code horaire			
Impulsions minute 12-60V, (h/m) ou (h/m/s)	•	•	•
Réglage automatique NTP/LAN, PoE ou 230V CA, (h/m) ou (h/m/s)	•	•	•
Réglage automatique MOBALine, (h/m) ou (h/m/s)	•	•	•
IRIG/AFNOR 230V CA, (h/m) ou (h/m/s)	•	•	•
Radio DCF, GPS (pile ¹), (h/m)	•	•	•
Radio DCF (230V CA), (h/m) ou (h/m/s)	•	•	•
Protocole série RS-485, 230 V CA, (h/m) ou (h/m/s)	•	•	•
Mécanisme à quartz (pile ¹), (h/m)	•	•	•
Types de cadran			
ZB 120	•	•	•
ZB 300	•	•	•
ZB 315	•	•	•
Aiguilles			
Aiguilles avec bout droit, conique	ZB 120		
Aiguilles avec bout en pointe, parallèle	ZB 300, ZB 315		
Trotteuse	Avec ou sans trotteuse selon la variante de code horaire		
Boîtier/Verre			
Aluminium, revêtement en poudre selon RAL 9006 ²	•	•	•
Verre minéral ou résistant aux chocs de balles	•	•	•
Horloges éclairées			
Éclairage à LED (en option)	•	•	•
Montage			
Simple face	Montage mural (E)		
Double face	Bras mural (WA), suspension au plafond (DA), montage latéral sur barre (SM) ³ , montage central sur barre (ZM) ⁴		
Distance de lecture optimale	55 à 60 mètres	65 à 70 mètres	85 à 90 mètres
Conditions de fonctionnement	-30 à +70 °C (0 à 95 % d'humidité relative, sans condensation)		
Indice de protection	IP54		

¹ non compris dans l'étendue de la livraison
² autres coloris (RAL) avec supplément de prix

³ pour ø50 cm et ø60 cm, ø80 cm sur demande
⁴ barre fournie côté client, ø intérieur 72-75 mm

Horloge analogique d'extérieur PROFILINE

Types de cadrans



ZB 120



ZB 300



ZB 315

Aiguilles avec bout droit : ZB 120
Aiguilles avec bout en pointe : ZB 300, ZB 315

	Montage mural E						WA	SM	DA	ZM				
	A	B	C	D	F	Poids	G	Poids	I	Poids	H	Poids	J	Poids
ø50	581	526	102	220	170	16	210	27	216	28	500	27	300	28
ø60	694	639	152	280	220	23	210	38	216	39	600	38	300	39
ø80	902	847	202	380	270	37	315	52	-	-	800	63	300	64

WA : bras mural

DA : suspension au plafond

SM : montage latéral sur barre

ZM : montage central sur barre

Wandmontage E

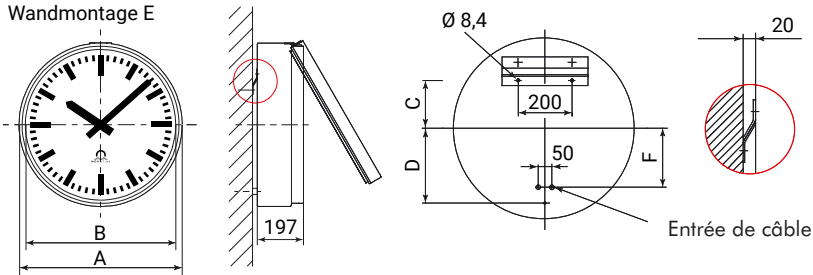

WA

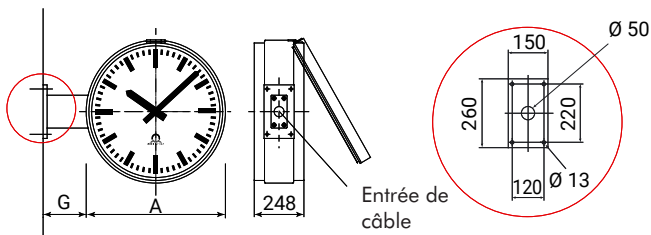

SM

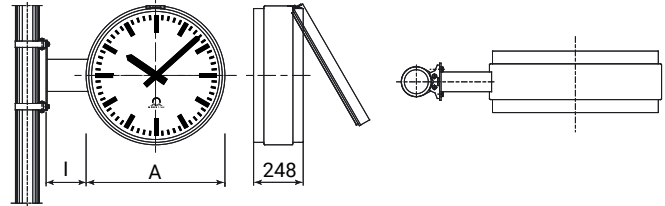

DA

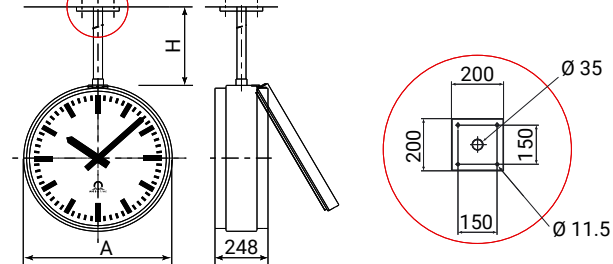

ZM

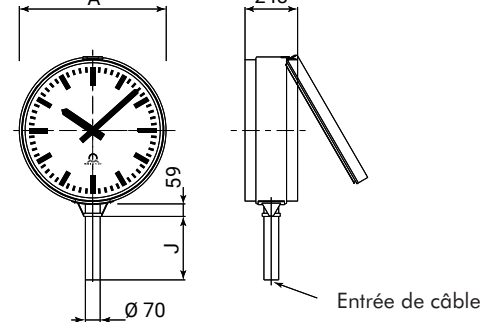

Horloge analogique d'extérieur PROFILINE

Variantes de montage

Les horloges PROFILINE peuvent être montées en simple face au mur ou en double face au mur, au plafond ou sur barre.



Montage mural
pour horloges simple face

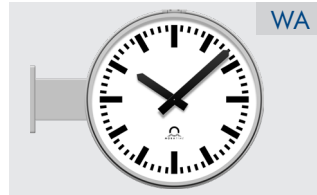

Bras mural
pour horloges double face¹



Montage latéral sur barre
pour horloges double face¹
ø50/60²

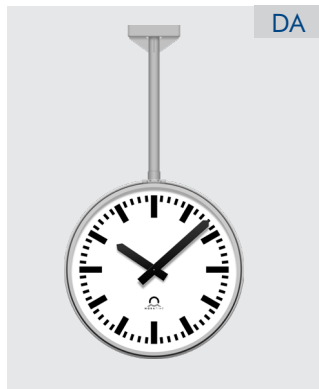

Suspension au plafond
pour horloges double face¹



Montage central sur barre
pour horloges double face¹

¹ possible également en option pour les horloges simple face ² ø80 cm sur demande